

①男子シングルス 30歳代 決勝トーナメント

4×6

①②	1	鎌田 剛介 卓龍会	関口 直道 埼・彩松クラブ	中場 裕明 新・謙信上越	酒井 智之 長・中野市体協	A-1
	2	篠田 幸司	佐藤 利哉	星野 智宏	石川 洋幸	F-2
	3	山田 光	山下 勇貴	武田 義則	割田 直貴	B-2
①②	4	小島 克之 千・カプリス	佐藤 毅 TT富岡	湯川 高行 埼・オールスターズ	新山 雄也 TC城東	E-1
	5	山崎 裕輔	内橋 俊行	駒田 隆明	桑原 拓也	C-2
①②	6	佐藤 正人 あづまクラブ	渡辺 貴雄 ジャンピングゴリラ	川口 滋 埼・NEXUS	梅村 裕也 埼・練梅会	D-1
③④	7	山崎 裕輔 TT富岡	内橋 俊行 埼・彩松クラブ	駒田 隆明 埼・オールスターズ	桑原 拓也 あづまクラブ	C-1
	8	佐藤 正人	渡辺 貴雄	川口 滋	梅村 裕也	D-2
③④	9	篠田 幸司 千・カプリス	佐藤 利哉 ジャンピングゴリラ	星野 智宏 あづまクラブ	石川 洋幸 中央卓球クラブ	F-1
	10	鎌田 剛介	関口 直道	中場 裕明	酒井 智之	A-2
	11	小島 克之	佐藤 毅	湯川 高行	新山 雄也	E-2
③④	12	山田 光 TT富岡	山下 勇貴 埼・リフレッシュ	武田 義則 埼・オールスターズ	割田 直貴 MEI	B-1

①' 男子シングルス 30歳代 コンソレーション

1	鎌田 剛介	関口 直道	中場 裕明	酒井 智之	A-3
2	篠田 幸司	佐藤 利哉	星野 智宏	石川 洋幸	F-4
3	山田 光	山下 勇貴	武田 義則	割田 直貴	B-4
4	小島 克之	佐藤 毅	湯川 高行	新山 雄也	E-3
5	佐藤 正人	渡辺 貴雄	川口 滋	梅村 裕也	D-4
6	山崎 裕輔	内橋 俊行	駒田 隆明	桑原 拓也	C-3
7	佐藤 正人	渡辺 貴雄	川口 滋	梅村 裕也	D-3
8	山崎 裕輔	内橋 俊行	駒田 隆明	桑原 拓也	C-4
9	篠田 幸司	佐藤 利哉	星野 智宏	石川 洋幸	F-3
10	鎌田 剛介	関口 直道	中場 裕明	酒井 智之	A-4
11	小島 克之	佐藤 毅	湯川 高行	新山 雄也	E-4
12	山田 光	山下 勇貴	武田 義則	割田 直貴	B-3

○数字は予選リーグのコートナンバー、□数字は決勝トーナメントのコートナンバー

②男子シングルス 40歳代 決勝トーナメント

4×5+3×2

⑤⑥	1	矢島 稔章 いずみクラブ	鈴木 正洋 TC城東	古市 浩司 埼・逆井クラブ	三上 明宏 中川クラブ
	2	澤田 尊	古庄 正明	谷川 一夫	
	3	岡田 広寿	小池三紀夫	岩井 大介	小櫃 寿充
⑤⑥	4	熊谷 俊秀 高崎ベテラン会	坂田 桂 卓龍会	齋藤 真 東・Kuni taku	原内 修 長・北御牧クラブ
	5	羽野 晴彦	羽二生悦郎	堀口 昇男	大口 勉
	6	大川 貴弘	佐藤 政人	吉野 知幸	
⑤⑥	7	石井 隆夫 東・IMPACT	地主 俊也 埼・上里クラブ	中谷 昌志 千・カプリス	真下 英和 出水クラブ
⑦	8	羽野 晴彦 埼・T. くまがや	羽二生悦郎 高崎ベテラン会	堀口 昇男 群馬大学	大口 勉 神奈川・個人
	9	熊谷 俊秀	坂田 桂	齋藤 真	原内 修
	10	石井 隆夫	地主 俊也	中谷 昌志	真下 英和
⑦	11	大川 貴弘 千・カプリス	佐藤 政人 出水クラブ	吉野 知幸 埼・T. とよさと	
⑧	12	澤田 尊 卓龍会	古庄 正明 埼・逆井クラブ	谷川 一夫 渋川卓愛会	
	13	矢島 稔章	鈴木 正洋	古市 浩司	三上 明宏
⑧	14	岡田 広寿 東・IMPACT	小池三紀夫 あづまクラブ	岩井 大介 富岡クラブ	小櫃 寿充 埼・本庄個人

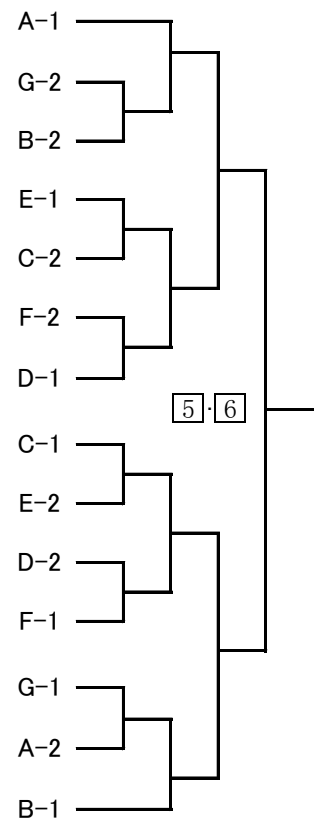

②' 男子シングルス 40歳代 コンソレーション

1	矢島 稔章	鈴木 正洋	古市 浩司	三上 明宏
2	熊谷 俊秀	坂田 桂	齋藤 真	原内 修
3	羽野 晴彦	羽二生悦郎	堀口 昇男	大口 勉
4	熊谷 俊秀	坂田 桂	齋藤 真	原内 修
5	岡田 広寿	小池三紀夫	岩井 大介	小櫃 寿充
6	石井 隆夫	地主 俊也	中谷 昌志	真下 英和
7	羽野 晴彦	羽二生悦郎	堀口 昇男	大口 勉
8	矢島 稔章	鈴木 正洋	古市 浩司	三上 明宏
9	大川 貴弘	佐藤 政人	吉野 知幸	
10	澤田 尊	古庄 正明	谷川 一夫	
11	石井 隆夫	地主 俊也	中谷 昌志	真下 英和
12	岡田 広寿	小池三紀夫	岩井 大介	小櫃 寿充

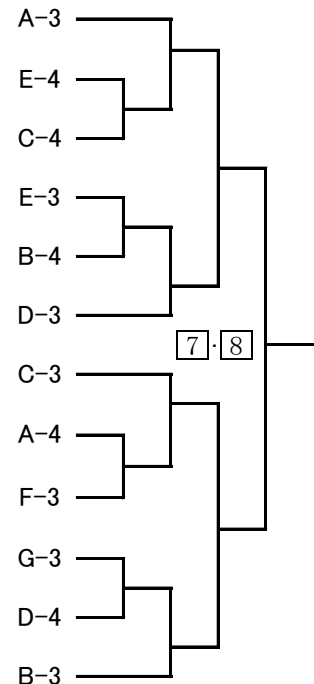

○数字は予選リーグのコートナンバー、□数字は決勝トーナメントのコートナンバー

③男子シングルス 50歳代 決勝トーナメント

4×7



③' 男子シングルス 50歳代 コンソレーション

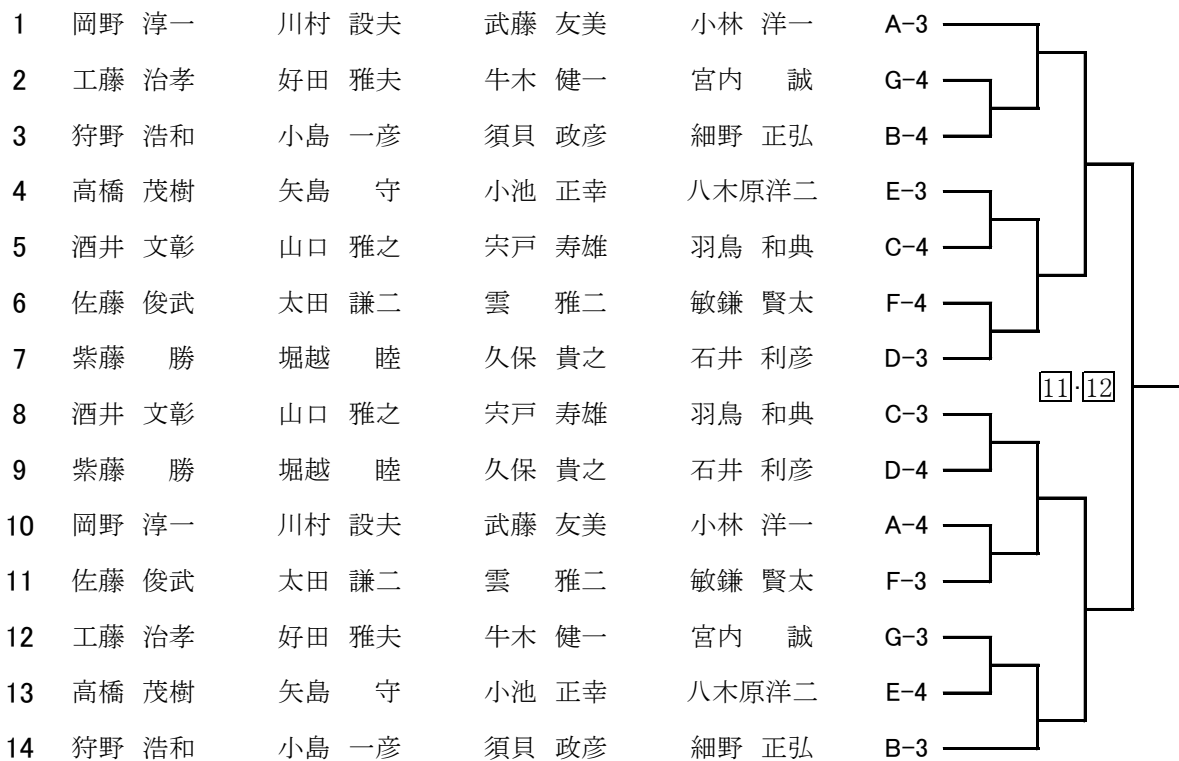

○数字は予選リーグのコートナンバー、□数字は決勝トーナメントのコートナンバー

④男子シングルス 60歳代 決勝トーナメント

4×4+3×3

⑬⑭	1	岩野 克行 新・謙信上越	坂井 守 長・ROKUMON	松浦 均 富岡クラブ	青山 博幸 月夜野クラブ
	2	佐々木修一	羽鳥 殖夫	磴 宏	
	3	下 喜巳男	石井 幸弘	吉田 重彦	本江 鴨朗
⑮	4	岩井 孝夫 TC城東	伊藤 雄司 埼・T.くまがや	福島 富夫 渋川東クラブ	
	5	山下 正弘	西島 勉	小相沢徳一	辻 純一郎
	6	小倉国由紀	居川 豊	青木マサアキ	
⑬⑭	7	黒澤 健宴 埼・上里クラブ	小林 猛 ボブクラブ	上原 義幸 高崎ベテラン会	岩崎 桂治 卓馬会
⑮	8	山下 正弘 埼・フルセット	西島 勉 長・卓愛会	小相沢徳一 長・ROKUMON	辻 純一郎 藤岡クラブ
	9	岩井 孝夫	伊藤 雄司	福島 富夫	
	10	黒澤 健宴	小林 猛	上原 義幸	岩崎 桂治
⑯	11	小倉国由紀 神・明卓会	居川 豊 渋川東クラブ	青木マサアキ 永明クラブ	
⑰⑱	12	佐々木修一 TC城東	羽鳥 殖夫 月夜野クラブ	磴 宏 埼・リフレッシュ	
	13	岩野 克行	坂井 守	松浦 均	青山 博幸
⑯	14	下 喜巳男 埼・T.くまがや	石井 幸弘 埼・上里クラブ	吉田 重彦 藤岡クラブ	本江 鴨朗 信越化学

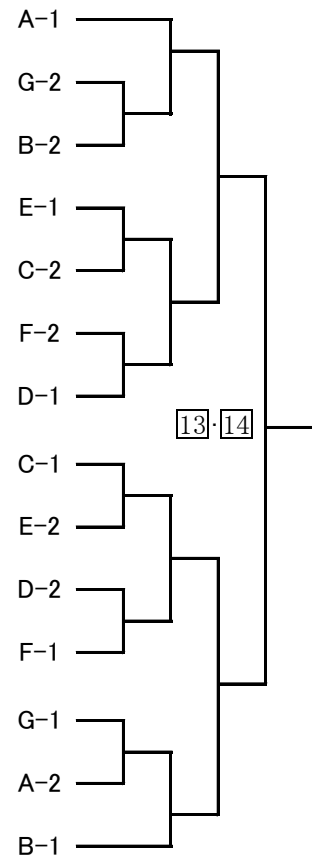

④' 男子シングルス 60歳代 コンソレーション

1	岩野 克行	坂井 守	松浦 均	青山 博幸
2	下 喜巳男	石井 幸弘	吉田 重彦	本江 鴨朗
3	佐々木修一	羽鳥 殖夫	磴 宏	
4	岩井 孝夫	伊藤 雄司	福島 富夫	
5	黒澤 健宴	小林 猛	上原 義幸	岩崎 桂治
6	山下 正弘	西島 勉	小相沢徳一	辻 純一郎
7	黒澤 健宴	小林 猛	上原 義幸	岩崎 桂治
8	岩野 克行	坂井 守	松浦 均	青山 博幸
9	小倉国由紀	居川 豊	青木マサアキ	
10	山下 正弘	西島 勉	小相沢徳一	辻 純一郎
11	下 喜巳男	石井 幸弘	吉田 重彦	本江 鴨朗

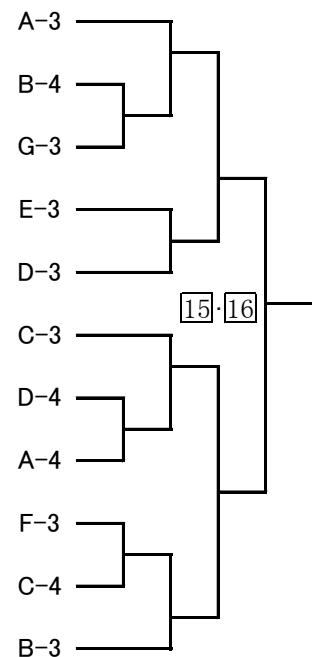

○数字は予選リーグのコートナンバー、□数字は決勝トーナメントのコートナンバー

⑤男子シングルス 65歳以上 決勝トーナメント

4×7+3×1

⑰⑱	1	中島 孝一 埼・彗星会	神津 澄男 長・東部クラブ	島村 実 埼・藤久保クラブ	野口 勇 埼・彩松クラブ	A-1
	2	高草木辰夫	小野 隆夫	小山田 勇	岡田 広志	G-2
	3	神宮 公次	村田 隆	篠原 幸雄	萩原 辰治	B-2
⑲	4	高松 豊明 長・卓愛会	柴野 六夫 新・EFTC	鈴木 光男 埼・Green		H-1
⑲	5	高橋 秀明 神・HAZAWA	藤森 博 長・ROKUMON	本田 敏雄 藤岡クラブ	清水 恵二 森友会	E-1
	6	三ツ橋勝美	門藤 勝夫	小林 高雄	瀬川 和夫	C-2
	7	寺川 俊章	須藤 順一	小柳 健	田中 猛	F-2
⑰⑱	8	辻川 嘉彦 TC城東	橋本 巖 東・新星会	堤 康高 高崎APH	高野 恒善 新・十日町クラブ	D-1
⑳㉑	9	三ツ橋勝美 玉村卓球クラブ	門藤 勝夫 新・EFTC	小林 高雄 ボブクラブ	瀬川 和夫 高崎ピンポンズ	C-1
	10	高橋 秀明	藤森 博	本田 敏雄	清水 恵二	E-2
	11	辻川 嘉彦	橋本 巖	堤 康高	高野 恒善	D-2
⑳㉑	12	寺川 俊章 東・双葉苦楽部	須藤 順一 高崎ピンポンズ	小柳 健 TC城東	田中 猛 卓親会	F-1
⑳㉑	13	高草木辰夫 卓查会	小野 隆夫 神・HAZAWA	小山田 勇 藤岡クラブ	岡田 広志 東・IMPACT	G-1
	14	中島 孝一	神津 澄男	島村 実	野口 勇	A-2
	15	高松 豊明	柴野 六夫	鈴木 光男		H-2
㉒㉓	16	神宮 公次 埼・T. とよさと	村田 隆 渋谷東クラブ	篠原 幸雄 埼・ウイング	萩原 辰治 下川クラブ	B-1

⑤' 男子シングルス 65歳以上 コンソレーション

	1	中島 孝一	神津 澄男	島村 実	野口 勇	A-3
	2	神宮 公次	村田 隆	篠原 幸雄	萩原 辰治	B-4
	3	高草木辰夫	小野 隆夫	小山田 勇	岡田 広志	G-3
	4	高橋 秀明	藤森 博	本田 敏雄	清水 恵二	E-3
	5	三ツ橋勝美	門藤 勝夫	小林 高雄	瀬川 和夫	C-4
	6	寺川 俊章	須藤 順一	小柳 健	田中 猛	F-4
	7	辻川 嘉彦	橋本 巖	堤 康高	高野 恒善	D-3
	8	三ツ橋勝美	門藤 勝夫	小林 高雄	瀬川 和夫	C-3
	9	高橋 秀明	藤森 博	本田 敏雄	清水 恵二	E-4
	10	辻川 嘉彦	橋本 巖	堤 康高	高野 恒善	D-4
	11	高松 豊明	柴野 六夫	鈴木 光男		H-3
	12	寺川 俊章	須藤 順一	小柳 健	田中 猛	F-3
	13	中島 孝一	神津 澄男	島村 実	野口 勇	A-4
	14	高草木辰夫	小野 隆夫	小山田 勇	岡田 広志	G-4
	15	神宮 公次	村田 隆	篠原 幸雄	萩原 辰治	B-3

○数字は予選リーグのコートナンバー、□数字は決勝トーナメントのコートナンバー

⑥男子シングルス 70歳代 決勝トーナメント

4×5+3×1

②③	1	中村 提見 埼・サザンクロス	溝口 昌良 埼・リフレッシュ	山中 義夫 高崎ピンポンズ	篠原 保夫 埼・卓友クラブアトム
	2	立川 博通	黍野 三郎	牧 洋光	
	3	小林 岩男	篠平 静	若林 孝範	大嶋 宏幸
②③	4	江原 和雄 埼・彩松クラブ	本間 進 あうとぼうんず	小池 博 埼・彗星会	永井 政弘 卓親会
	5	野口 憲一	尾池 孟	湯浅 正幸	稲垣 秋介
④⑤	6	横山 明 境・鶴谷クラブ	鈴木 章 山・中央クラブ	中野 直喜 埼・松小クラブ	山浦 猛 だんだんクラブ
④⑤	7	野口 憲一 埼・T.とよさと	尾池 孟 森友会	湯浅 正幸 高崎ベテラン会	稲垣 秋介 埼・上里クラブ
	8	横山 明	鈴木 章	中野 直喜	山浦 猛
④⑤	9	立川 博通 埼・T.とよさと	黍野 三郎 埼・一番星	牧 洋光 渋川東クラブ	
	10	中村 提見	溝口 昌良	山中 義夫	篠原 保夫
	11	江原 和雄	本間 進	小池 博	永井 政弘
⑥⑦	12	小林 岩男 月夜野クラブ	篠平 静 愛・名古屋城TTC	若林 孝範 下川クラブ	大嶋 宏幸 埼・リフレッシュ

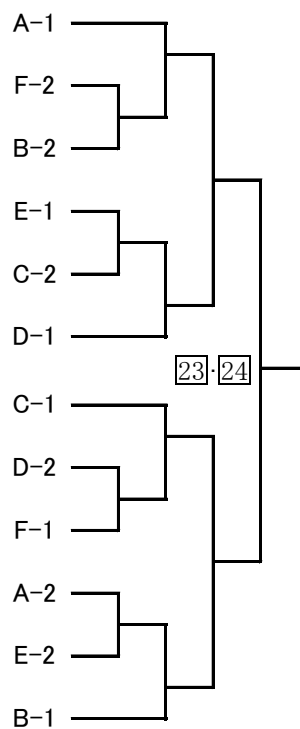

⑥' 男子シングルス 70歳代 コンソレーション

1	中村 提見	溝口 昌良	山中 義夫	篠原 保夫
2	野口 憲一	尾池 孟	湯浅 正幸	稲垣 秋介
3	江原 和雄	本間 進	小池 博	永井 政弘
4	小林 岩男	篠平 静	若林 孝範	大嶋 宏幸
5	横山 明	鈴木 章	中野 直喜	山浦 猛
6	野口 憲一	尾池 孟	湯浅 正幸	稲垣 秋介
7	横山 明	鈴木 章	中野 直喜	山浦 猛
8	中村 提見	溝口 昌良	山中 義夫	篠原 保夫
9	立川 博通	黍野 三郎	牧 洋光	
10	江原 和雄	本間 進	小池 博	永井 政弘
11	小林 岩男	篠平 静	若林 孝範	大嶋 宏幸

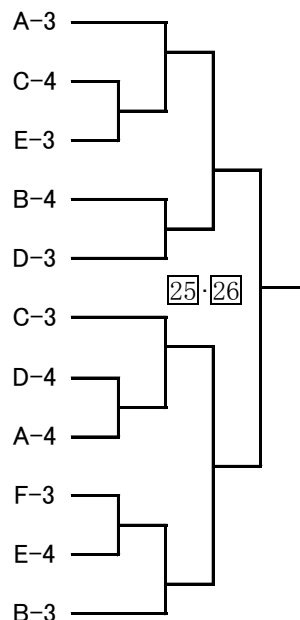

○数字は予選リーグのコートナンバー、□数字は決勝トーナメントのコートナンバー

⑦男子シングルス 75歳代 決勝トーナメント

4×4+3×1

②⑥⑦	1	金沢 保久 埼・ウイング	針谷 正紀 群馬ベテラン会	保坂 友和 新・十日町クラブ	矢口 泰男 月夜野ピンポン
	2	長南 秀雄	宮本 喬	小泉 隆宏	竹内 稔
	3	波田野秀夫	平賀 進	小宮 正巳	森 直樹
②⑥⑦	4	小倉 剛 埼・彩松クラブ	友部 三郎 藤岡クラブ	藤橋日出夫 埼・岩卓会	
②⑧⑨	5	瀬間 勝利 高崎ベテラン会	吉田 克己 埼・リフレッシュ	増村 和夫 埼・彩松クラブ	丸山 久夫 埼・上里クラブ
②⑧⑨	6	長南 秀雄 群馬ベテラン会	宮本 喬 埼・彗星会	小泉 隆宏 長・北御牧クラブ	竹内 稔 卓勇会
	7	金沢 保久	針谷 正紀	保坂 友和	矢口 泰男
	8	瀬間 勝利	吉田 克己	増村 和夫	丸山 久夫
	9	小倉 剛	友部 三郎	藤橋日出夫	
②⑧⑨	10	波田野秀夫 埼・彩松クラブ	平賀 進 埼・上卓会	小宮 正巳 永明クラブ	森 直樹 森友会

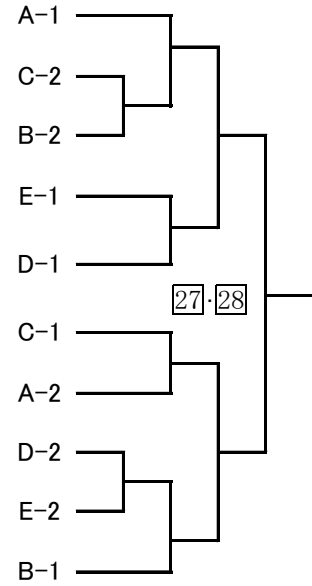

⑦' 男子シングルス 75歳代 コンソレーション

1	金沢 保久	針谷 正紀	保坂 友和	矢口 泰男
2	長南 秀雄	宮本 喬	小泉 隆宏	竹内 稔
3	波田野秀夫	平賀 進	小宮 正巳	森 直樹
4	小倉 剛	友部 三郎	藤橋日出夫	
5	瀬間 勝利	吉田 克己	増村 和夫	丸山 久夫
6	長南 秀雄	宮本 喬	小泉 隆宏	竹内 稔
7	金沢 保久	針谷 正紀	保坂 友和	矢口 泰男
8	瀬間 勝利	吉田 克己	増村 和夫	丸山 久夫
9	波田野秀夫	平賀 進	小宮 正巳	森 直樹

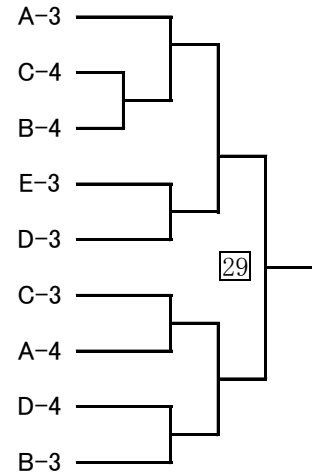

⑧男子シングルス 80歳以上 決勝トーナメント

4×2

③⑩	1	石松 巖 埼・岩卓会	土橋 健治 岩神クラブ	石田正太郎 永明クラブ	登坂 光弘 卓勇会
	2	磯西 豪	上杉 湛	小柴 勇	船津 明男
	3	石松 巖	土橋 健治	石田正太郎	登坂 光弘
	4	磯西 豪	上杉 湛	小柴 勇	船津 明男
	5	石松 巖	土橋 健治	石田正太郎	登坂 光弘
	6	磯西 豪	上杉 湛	小柴 勇	船津 明男
	7	石松 巖	土橋 健治	石田正太郎	登坂 光弘
③⑪	8	磯西 豪 新・南魚いそクラブ	上杉 湛 下川クラブ	小柴 勇 永明クラブ	船津 明男 卓親会

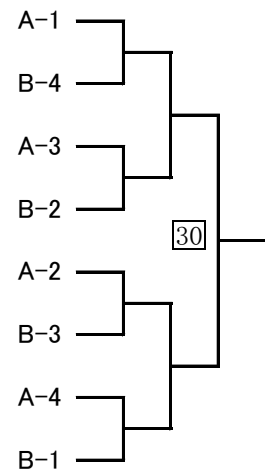

○数字は予選リーグのコートナンバー、□数字は決勝トーナメントのコートナンバー

⑨女子シングルス 30歳代 決勝トーナメント

3×2

③⑩	1	笠巻さやか チームあじさい	山下 智子 埼・リフレッシュ	福島 麻乃 清友会
	2	笠巻さやか	山下 智子	福島 麻乃
	3	山崎 彩香	長瀬美恵子	篠田 江里
	4	笠巻さやか	山下 智子	福島 麻乃
	5	山崎 彩香	長瀬美恵子	篠田 江里
③⑪	6	山崎 彩香 TT富岡	長瀬美恵子 埼・NEXUS	篠田 江里 新・蒼柴クラブ

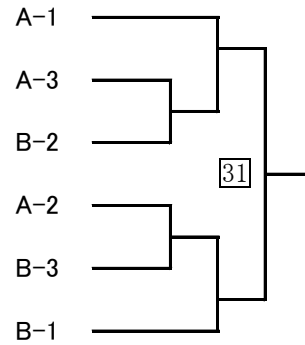

⑩女子シングルス 40歳代 決勝トーナメント

4×1+3×1

③⑫	1	堀川千亜妃 神・HAZAWA	坂田 裕子 卓龍会	重國 美木 東・ウイングス	好田 恵子 中川クラブ
	2	堀川千亜妃	坂田 裕子	重國 美木	好田 恵子
	3	藤生久美子	山崎 佳穂	西川 彩子	
	4	堀川千亜妃	坂田 裕子	重國 美木	好田 恵子
	5	藤生久美子	山崎 佳穂	西川 彩子	
	6	堀川千亜妃	坂田 裕子	重國 美木	好田 恵子
③⑬	7	藤生久美子 卓龍会	山崎 佳穂 TT富岡	西川 彩子 神奈川・個人	

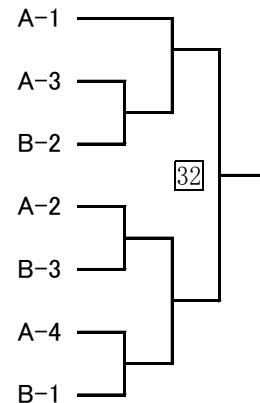

○数字は予選リーグのコートナンバー、□数字は決勝トーナメントのコートナンバー

2018年度群馬県卓球ベテラン会主催・主管大会一覧(8月から)

*5月5日の群馬県マスターズ卓球大会(群馬県内在住・在職)以外は全て全国オープン

	日 時	行 事 名	会 場
5	8月25日(土)	第12回群馬オープンベテランダブルス卓球大会	藤岡市民体育館③ 申込期間: 7/19-7/25
6	9月22日(土)	第96回群馬県ベテラン卓球強化リーグ大会	藤岡市民体育館④ 申込期間: 8/16-8/22
7	10月7日(日)	第97回群馬県ベテラン卓球強化リーグ大会	藤岡市民体育館⑤ 申込期間: 9/1-9/7
8	12月1日(土) 12月2日(日)	第6回全国ベテランオープン卓球ぐんま大会	ALSOKぐんまアリーナ② 申込期間: 10/1-10/20
9	1月13日(日)	第98回群馬県ベテラン卓球強化リーグ大会	藤岡市民体育館⑥ 申込期間: 12/7-12/13
10	2月24日(日)	第52回群馬県ベテラン卓球大会(チャリティー大会)	ALSOKぐんまアリーナ③ 申込期間: 1/18-1/24
11	3月24日(日)	第8回群馬オープンベテラン団体卓球大会	高崎浜川体育館② 申込期間: 2/18-2/24

⑪女子シングルス 50歳代 決勝トーナメント

4×7+3×3

③③	1	松崎 友子 埼・T.くまがや	牧山 洋子 チームあじさい	山本由美子 埼・南桜井クラブ	大塚 文江 かたくりL	A-1
	2	田畑美佐子	市村 順子	山下富美子		J-2
	3	堀越 浩子	鈴木 美奈	石倉千恵子	松本みどり	F-2
③③	4	黒澤るり子 藤岡クラブ	雲 五季子 東・Justice	磯田 久子 秀卓会		I-1
③④	5	荒木 智子 せっさ卓ま	齋藤 恵 清友会	橋本 淳子 東・すばる		H-1
③④	6	花岡由美子 長・ROKUMON	栗原 和子 藤岡クラブ	浦野 恵 チームあじさい	間々田明美 埼・上里クラブ	E-1
	7	渡辺 ゆり	田子 里美	吉田 千香	青木アンナ	B-2
	8	松下恵理子	池田美知子	工藤 直子	矢島富士子	C-2
	9	矢島 末美	中西有美子	高橋 博子	柴崎 智子	G-2
③⑤③⑥	10	佐伯亜紀子 栃・卓酔会	藤井 君江 チームあじさい	吉田 尚子 すまいる	大木真由美 埼・卓友クラブアトム	D-1
③⑤③⑥	11	松下恵理子 藤岡クラブ	池田美知子 東・ウイングス	工藤 直子 コメント	矢島富士子 富岡クラブ	C-1
	12	荒木 智子	齋藤 恵	橋本 淳子		H-2
	13	佐伯亜紀子	藤井 君江	吉田 尚子	大木真由美	D-2
	14	松崎 友子	牧山 洋子	山本由美子	大塚 文江	A-2
③⑤③⑥	15	堀越 浩子 埼・楽卓会	鈴木 美奈 埼・上里クラブ	石倉千恵子 すまいる	松本みどり TT富岡	F-1
③⑦③⑧	16	矢島 末美 清友会	中西有美子 卓親会	高橋 博子 埼・ウイング	柴崎 智子 埼・T.くまがや	G-1
③⑦③⑧	17	田畑美佐子 新・SYOFUU	市村 順子 藤岡クラブ	山下富美子 秀卓会		J-1
	18	花岡由美子	栗原 和子	浦野 恵	間々田明美	E-2
	19	黒澤るり子	雲 五季子	磯田 久子		I-2
③⑦③⑧	20	渡辺 ゆり 埼・フルセット	田子 里美 チームあじさい	吉田 千香 TT富岡	青木アンナ 永明クラブ	B-1

○数字は予選リーグのコートナンバー、□数字は決勝トーナメントのコートナンバー

⑪' 女子シングルス 50歳代 コンソレーション

1	松崎 友子	牧山 洋子	山本由美子	大塚 文江	A-3
2	矢島 末美	中西有美子	高橋 博子	柴崎 智子	G-4
3	堀越 浩子	鈴木 美奈	石倉千恵子	松本みどり	F-4
4	黒澤るり子	雲 五季子	磯田 久子		I-3
5	荒木 智子	齋藤 恵	橋本 淳子		H-3
6	花岡由美子	栗原 和子	浦野 恵	間々田明美	E-3
7	渡辺 ゆり	田子 里美	吉田 千香	青木アンナ	B-4
8	松下恵理子	池田美知子	工藤 直子	矢島富士子	C-4
9	佐伯亜紀子	藤井 君江	吉田 尚子	大木真由美	D-3
10	松下恵理子	池田美知子	工藤 直子	矢島富士子	C-3
11	佐伯亜紀子	藤井 君江	吉田 尚子	大木真由美	D-4
12	松崎 友子	牧山 洋子	山本由美子	大塚 文江	A-4
13	堀越 浩子	鈴木 美奈	石倉千恵子	松本みどり	F-3
14	矢島 末美	中西有美子	高橋 博子	柴崎 智子	G-3
15	田畑美佐子	市村 順子	山下富美子		J-3
16	花岡由美子	栗原 和子	浦野 恵	間々田明美	E-4
17	渡辺 ゆり	田子 里美	吉田 千香	青木アンナ	B-3

⑫女子シングルス 60歳代 決勝トーナメント

4×5+3×1

③⑨④⑩	1	松澤 祐子 埼・T.くまがや	萩原かつ子 卓親会	大島 幸子 埼・リフレッシュ	北爪 京子 森友会	A-1
	2	高橋 恵子	広田 芳江	富井 操		F-2
	3	金井 亜子	川上恵美子	木崎けい子	篠原美代子	B-2
③⑨④⑩	4	永井 藤子 清友会	小杉 安子 新・南魚いそクラブ	松井 賢子 下川クラブ	宮下 優子 長・ストレイラビッツ	E-1
	5	飯田智代美	小倉たか子	小林 光恵	小池由美子	C-2
③⑨④⑩	6	池澤すみ子 埼・岩卓会	藤巻三栄子 神・HAZAWA	今泉八重子 秀卓会	宮本真由美 富岡クラブ	D-1
④⑪④⑫	7	飯田智代美 卓龍会	小倉たか子 神・もえぎ野	小林 光恵 新・謙信上越	小池由美子 森友会	C-1
	8	池澤すみ子	藤巻三栄子	今泉八重子	宮本真由美	D-2
④⑪④⑫	9	高橋 恵子 TT富岡	広田 芳江 新・南魚いそクラブ	富井 操 秀卓会		F-1
	10	松澤 祐子	萩原かつ子	大島 幸子	北爪 京子	A-2
	11	永井 藤子	小杉 安子	松井 賢子	宮下 優子	E-2
④⑪④⑫	12	金井 亜子 長・ROKUMON	川上恵美子 清友会	木崎けい子 渋川東クラブ	篠原美代子 富岡クラブ	B-1

○数字は予選リーグのコートナンバー、□数字は決勝トーナメントのコートナンバー

⑫' 女子シングルス 60歳代 コンソレーション

1	松澤 祐子	萩原かつ子	大島 幸子	北爪 京子
2	飯田智代美	小倉たか子	小林 光恵	小池由美子
3	永井 藤子	小杉 安子	松井 賢子	宮下 優子
4	金井 亜子	川上恵美子	木崎けい子	篠原美代子
5	池澤すみ子	藤巻三栄子	今泉八重子	宮本真由美
6	飯田智代美	小倉たか子	小林 光恵	小池由美子
7	池澤すみ子	藤巻三栄子	今泉八重子	宮本真由美
8	松澤 祐子	萩原かつ子	大島 幸子	北爪 京子
9	高橋 恵子	広田 芳江	富井 操	
10	永井 藤子	小杉 安子	松井 賢子	宮下 優子
11	金井 亜子	川上恵美子	木崎けい子	篠原美代子

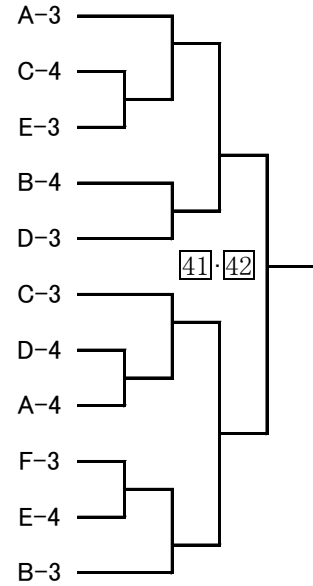

⑬' 女子シングルス 65歳代 決勝トーナメント

4×2+3×3

④③	1	辻川美代子 みっくす	久我たか子 埼・Green	新井美枝子 TT富岡	高柳恵美子 すまいる
	2	坂西 和枝	松木 幸子	小野澤幸子	
	3	大貫千都子	飯塚まさ江	飯塚さち子	守屋 澄江
④③	4	上田ゆき江 埼・ウイング	廣井 文枝 すまいる	中嶋 順子 中央卓球クラブ	
④③	5	吉武さち子 埼・T. とよさと	小倉 幸子 チームあじさい	小山田和子 秀卓会	
④④	6	坂西 和枝 新・南魚いそクラブ	松木 幸子 埼・T. くまがや	小野澤幸子 秀卓会	
	7	吉武さち子	小倉 幸子	小山田和子	
	8	辻川美代子	久我たか子	新井美枝子	高柳恵美子
	9	上田ゆき江	廣井 文枝	中嶋 順子	
④④	10	大貫千都子 清友会	飯塚まさ江 すまいる	飯塚さち子 秀卓会	守屋 澄江 境・鶴谷クラブ

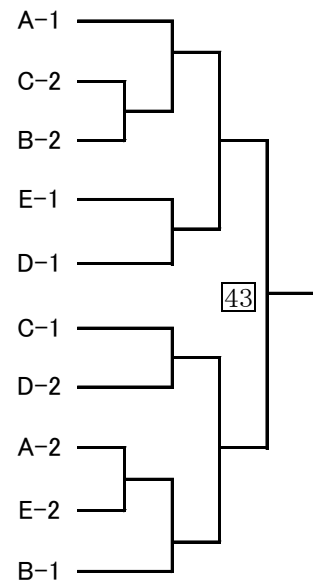

⑬' 女子シングルス 65歳代 コンソレーション

1	辻川美代子	久我たか子	新井美枝子	高柳恵美子
2	大貫千都子	飯塚まさ江	飯塚さち子	守屋 澄江
3	吉武さち子	小倉 幸子	小山田和子	
4	坂西 和枝	松木 幸子	小野澤幸子	
5	上田ゆき江	廣井 文枝	中嶋 順子	
6	辻川美代子	久我たか子	新井美枝子	高柳恵美子
7	大貫千都子	飯塚まさ江	飯塚さち子	守屋 澄江

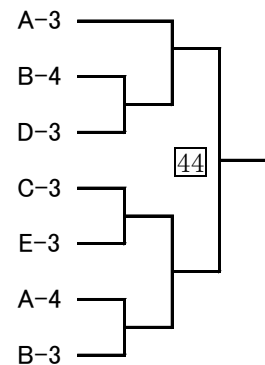

○数字は予選リーグのコートナンバー、□数字は決勝トーナメントのコートナンバー

⑭女子シングルス 70歳代 決勝トーナメント

4×2+3×3

④⑤	1	塩野 滋子 すまいる	吉村 廣美 TT富岡	戸部 芳枝 月夜野ピンポン	水谷 栄子 宮郷クラブ	A-1
	2	栗原美代子	宮本 永子	丹下かず子		C-2
	3	森田美佐子	高橋 澄子	清水 弘子	石島 三枝	B-2
④⑤	4	下山とみ枝 清友会	市野川米子 埼・リフレッシュ	松本いちこ 富岡クラブ		E-1
	5	廣瀬あい子 藤岡クラブ	岩嶋 雪枝 長・卓愛会	中 郁子 永明クラブ		D-1
④⑦⑧	6	栗原美代子 清友会	宮本 永子 埼・彗星会	丹下かず子 永明クラブ		C-1
	7	塩野 滋子	吉村 廣美	戸部 芳枝	水谷 栄子	A-2
	8	廣瀬あい子	岩嶋 雪枝	中 郁子		D-2
	9	下山とみ枝	市野川米子	松本いちこ		E-2
④⑥	10	森田美佐子 岩神クラブ	高橋 澄子 新・EFTC	清水 弘子 埼・リフレッシュ	石島 三枝 レディース太田	B-1

⑭' 女子シングルス 70歳代 コンソレーション

4×2+3×3

1	塩野 滋子	吉村 廣美	戸部 芳枝	水谷 栄子	A-3
2	森田美佐子	高橋 澄子	清水 弘子	石島 三枝	B-4
3	廣瀬あい子	岩嶋 雪枝	中 郁子		D-3
4	栗原美代子	宮本 永子	丹下かず子		C-3
5	下山とみ枝	市野川米子	松本いちこ		E-3
6	塩野 滋子	吉村 廣美	戸部 芳枝	水谷 栄子	A-4
7	森田美佐子	高橋 澄子	清水 弘子	石島 三枝	B-3

⑮女子シングルス 75歳代 決勝トーナメント・80歳以上 決勝リーグ

4×2

④⑦⑧	1	廣井 恵子 埼・T.くまがや	藤掛 朝子 埼・ウイング	荒井 洋子 埼・リフレッシュ	阿部 洋子 個人	A-1
	2	三嶋 好野	神保 和子	森田ユミ子	千本木ひろ子	B-4
	3	廣井 恵子	藤掛 朝子	荒井 洋子	阿部 洋子	A-3
	4	三嶋 好野	神保 和子	森田ユミ子	千本木ひろ子	B-2
	5	廣井 恵子	藤掛 朝子	荒井 洋子	阿部 洋子	A-2
	6	三嶋 好野	神保 和子	森田ユミ子	千本木ひろ子	B-3
	7	廣井 恵子	藤掛 朝子	荒井 洋子	阿部 洋子	A-4
④⑦⑧	8	三嶋 好野 埼・T.くまがや	神保 和子 東・東京プレミアム	森田ユミ子 岩神クラブ	千本木ひろ子 神・浜卓会	B-1

○数字は予選リーグのコートナンバー、□数字は決勝トーナメントのコートナンバー

⑰混合ダブルス 60歳代 決勝トーナメント

3×2

①	1	佐藤・笠巻 出水クラブ/チームあじさい	山田・福島 TT富岡/清友会	佐藤・山崎佳穂 TT富岡
	2	佐藤・笠巻	山田・福島	佐藤・山崎佳穂
	3	山崎・山崎彩香	山下・山下	川口・長瀬
	4	佐藤・笠巻	山田・福島	佐藤・山崎佳穂
	5	山崎・山崎彩香	山下・山下	川口・長瀬
②	6	山崎・山崎彩香 TT富岡	山下・山下 埼・リフレッシュ	川口・長瀬 埼・NEXUS

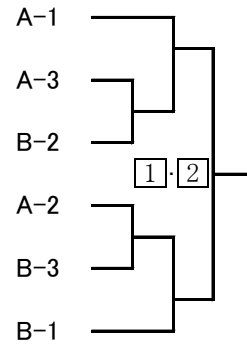

⑱混合ダブルス 80歳代 決勝トーナメント

2×1+3×3

④	1	澤田・藤生 卓龍会	斎藤・重國 東・Kuni taku/東・ウイングス	
	2			
	3	宇野・長棟	小池・篠田	大口・西川
	4	鎌田・飯田	熊谷・山下	鈴木・田子
	5	羽野・松崎	坂田・坂田	地主・間々田
⑤	6	宇野・長棟 埼・リフレッシュ/チームあじさい	小池・篠田 新・B.B.TC/新・蒼柴クラブ	大口・西川 神奈川・個人
⑦	7	羽野・松崎 埼・T.くまがや	坂田・坂田 卓龍会	地主・間々田 埼・上里クラブ
	8	鎌田・飯田	熊谷・山下	鈴木・田子
	9	澤田・藤生	斎藤・重國	
	10	羽野・松崎	坂田・坂田	地主・間々田
	11	宇野・長棟	小池・篠田	大口・西川
⑧	12	鎌田・飯田 卓龍会	熊谷・山下 高崎ベテラン会/秀卓会	鈴木・田子 TC城東/チームあじさい

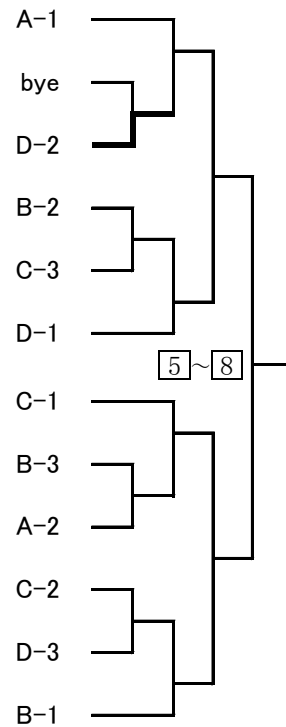

○数字は予選リーグのコートナンバー、□数字は決勝トーナメントのコートナンバー

⑱ 混合ダブルス 100歳代 決勝トーナメント

2×1+3×7

④	1	矢島・矢島 いずみクラブ/清友会	原内・石田 長・北御牧クラブ/長・ROKUMON	
	2	松重・高木	工藤・工藤	久保・金井
	3	小島・星野	須貝・田畑	藤井・牧山
⑩	4	岩井・松下 TC城東/藤岡クラブ	雲・雲 東・Justice	谷川・松本 渋川卓愛会/TT富岡
⑪	5	山下・渡辺 埼・フルセット	宮内・荒木 せっさ卓ま	宍戸・高橋 TC城東/埼・ウイング
	6	紫藤・佐伯	堀越・堀越	石井・中嶋
	7	伊藤・柴崎	川村・鈴木	青木・青木
⑬	8	高橋・堀川 神・HAZAWA	武藤・吉田 TC城東/TT富岡	矢島・斎藤 いずみクラブ/清友会
⑭	9	紫藤・佐伯 栃・卓酔会	堀越・堀越 埼・楽卓会	石井・中嶋 岩神クラブ/中央卓球クラブ
	10	山下・渡辺	宮内・荒木	宍戸・高橋
	11	高橋・堀川	武藤・吉田	矢島・斎藤
⑯	12	伊藤・柴崎 埼・T.くまがや	川村・鈴木 あづまクラブ/埼・上里クラブ	青木・青木 永明クラブ
⑰	13	松重・高木 埼・T.とよさと	工藤・工藤 あうとぼうんず/コメット	久保・金井 TC城東/長・ROKUMON
	14	矢島・矢島	原内・石田	
	15	岩井・松下	雲・雲	谷川・松本
⑲	16	小島・星野 いずみクラブ/秀卓会	須貝・田畑 新・昴/新・SYOFUU	藤井・牧山 チームあじさい

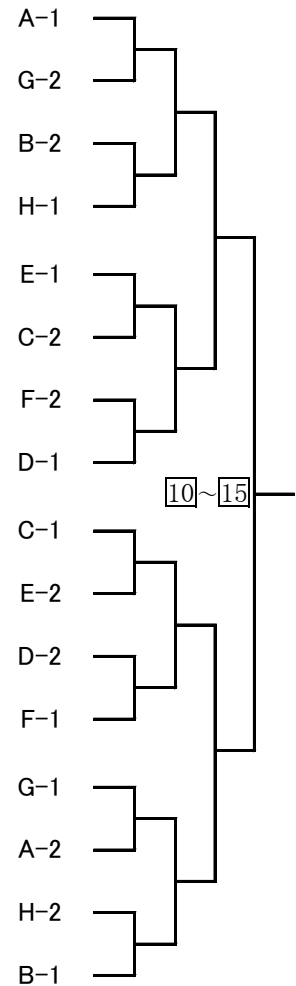

⑲' 混合ダブルス 100歳代 コンソレーション

1	小島・星野	須貝・田畑	藤井・牧山
2	伊藤・柴崎	川村・鈴木	青木・青木
3	山下・渡辺	宮内・荒木	宍戸・高橋
4	高橋・堀川	武藤・吉田	矢島・斎藤
5	松重・高木	工藤・工藤	久保・金井
6	岩井・松下	雲・雲	谷川・松本
7	紫藤・佐伯	堀越・堀越	石井・中嶋

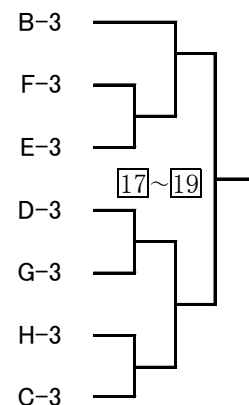

○数字は予選リーグのコートナンバー、□数字は決勝トーナメントのコートナンバー

⑳混合ダブルス 120歳代 決勝トーナメント

2×1+2×1+3×6

⑳	1	佐々木・相崎 TC城東/チームあじさい	飯塚・石倉 すまいる	
	2	小野・藤巻	堤・市村	小林・今泉
	3	下・松澤	小柳・栗原	
㉑	4	小相沢・花岡 長・ROKUMON	橋本・橋本 東・新星会/東・すばる	吉田・宮本 藤岡クラブ/富岡クラブ
㉒	5	黒澤・黒澤 埼・上里クラブ/藤岡クラブ	篠原・大木 埼・卓友クラブアトム	小林・大塚 ボブクラブ/かたくりL
	6	小倉・小倉	村田・木崎	高草木・小林
	7	中村・山本	須藤・中西	高柳・吉田
㉓	8	寺川・池田 東・双葉苦楽部/東・ウイングス	好田・富澤 TC城東/チームあじさい	瀬川・磯田 高崎ピンポンズ/秀卓会
㉔	9	小倉・小倉 神・明卓会/神・もえぎ野	村田・木崎 渋川東クラブ	高草木・小林 卓杵会/新・謙信上越
	10	黒澤・黒澤	篠原・大木	小林・大塚
	11	寺川・池田	好田・富澤	瀬川・磯田
㉖	12	中村・山本 埼・サザンクロス/埼・南桜井クラブ	須藤・中西 高崎ピンポンズ/卓親会	高柳・吉田 すまいる
㉗	13	小野・藤巻 神・HAZAWA	堤・市村 高崎APH/藤岡クラブ	小林・今泉 ボブクラブ/秀卓会
	14	佐々木・相崎	飯塚・石倉	
	15	小相沢・花岡	橋本・橋本	吉田・宮本
㉘	16	下・松澤 埼・T.くまがや	小柳・栗原 TC城東/藤岡クラブ	

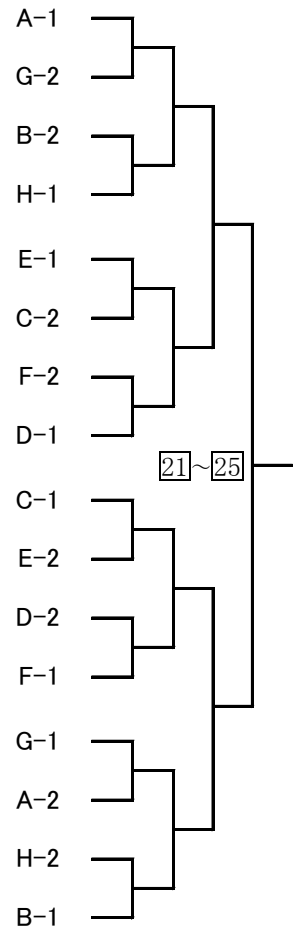

㉑' 混合ダブルス 120歳代 コンソレーション

1	小倉・小倉	村田・木崎	高草木・小林
2	小野・藤巻	堤・市村	小林・今泉
3	中村・山本	須藤・中西	高柳・吉田
4	黒澤・黒澤	篠原・大木	小林・大塚
5	小相沢・花岡	橋本・橋本	吉田・宮本
6	寺川・池田	好田・富澤	瀬川・磯田

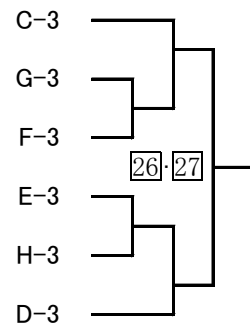

○数字は予選リーグのコートナンバー、□数字は決勝トーナメントのコートナンバー

②①混合ダブルス 130歳代 決勝トーナメント

2×1+3×5

②⑨	1	辻川・辻川 TC城東/みつくす	溝口・大島 埼・リフレッシュ	
	2	篠原・上田	尾池・北爪	船津・矢島
	3	横山・守屋	神津・川上	萩原・大澤
③①	4	藤森・永井 長・ROKUMON/清友会	小山田・小山田 藤岡クラブ/秀卓会	鈴木・久我 埼・Green
	5	野口・吉武	本田・飯塚	磴・清水
③②	6	神宮・松木 埼・T.とよさと/埼・T.くまがや	山中・萩原 高崎ピンポズ/卓親会	田中・篠原 卓親会/富岡クラブ
③③	7	野口・吉武 埼・T.とよさと	本田・飯塚 藤岡クラブ/秀卓会	磴・清水 埼・リフレッシュ
	8	神宮・松木	山中・萩原	田中・篠原
③⑤	9	篠原・上田 埼・ウイング	尾池・北爪 森友会	船津・矢島 卓親会/富岡クラブ
	10	辻川・辻川	溝口・大島	
	11	藤森・永井	小山田・小山田	鈴木・久我
③⑥	12	横山・守屋 境・鶴谷クラブ	神津・川上 長・東部クラブ/清友会	萩原・大澤 下川クラブ

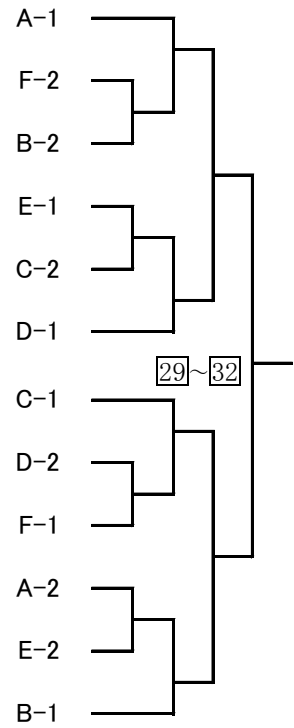

②①' 混合ダブルス 130歳代 コンソレーション

1	横山・守屋	神津・川上	萩原・大澤
2			
3	藤森・永井	小山田・小山田	鈴木・久我
4	神宮・松木	山中・萩原	田中・篠原
5	篠原・上田	尾池・北爪	船津・矢島
6	野口・吉武	本田・飯塚	磴・清水

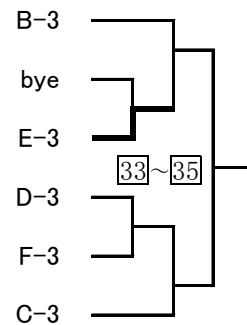

○数字は予選リーグのコートナンバー、□数字は決勝トーナメントのコートナンバー

②②混合ダブルス 140歳代 決勝トーナメント

2×1+3×4

②⑨	1	立川・三嶋 埼・T.とよさと/埼・T.くまがや	中野・荒井 埼・松小クラブ/埼・リフレッシュ	
	2	大貫・森田	吉田・市野川	清水・水谷
	3	長南・大貫	若林・江川	土橋・安田
③⑧	4	下山・栗原 清友会	小宮・中 永明クラブ	永井・松本 卓親会/富岡クラブ
③⑨	5	瀬間・廣井 高崎ベテラン会/すまいる	森・小池 森友会	矢口・戸部 月夜野ピンポン
④⑩	6	大貫・森田 群馬ベテラン会/岩神クラブ	吉田・市野川 埼・リフレッシュ	清水・水谷 森友会/宮郷クラブ
	7	立川・三嶋	中野・荒井	
	8	瀬間・廣井	森・小池	矢口・戸部
	9	下山・栗原	小宮・中	永井・松本
④①	10	長南・大貫 群馬ベテラン会/清友会	若林・江川 下川クラブ	土橋・安田 岩神クラブ

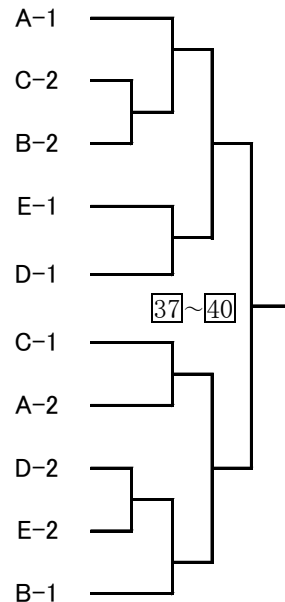

②②' 混合ダブルス 140歳代 コンソレーション

1	長南・大貫	若林・江川	土橋・安田
2	下山・栗原	小宮・中	永井・松本
3	瀬間・廣井	森・小池	矢口・戸部
4	大貫・森田	吉田・市野川	清水・水谷

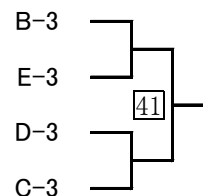

②③混合ダブルス 150歳以上 決勝トーナメント

4×1+3×1

④②④③	1	針谷・廣井 群馬ベテラン会/埼・T.くまがや	波田野・神保 埼・彩松クラブ/東・東京プレミアム	小柴・塩野 永明クラブ/すまいる	登坂・丹下 卓勇会/永明クラブ
	2	針谷・廣井	波田野・神保	小柴・塩野	登坂・丹下
	3	金沢・藤掛	石田・廣瀬	関口・森田	
	4	針谷・廣井	波田野・神保	小柴・塩野	登坂・丹下
	5	金沢・藤掛	石田・廣瀬	関口・森田	
	6	針谷・廣井	波田野・神保	小柴・塩野	登坂・丹下
④④	7	金沢・藤掛 埼・ウイング	石田・廣瀬 永明クラブ/藤岡クラブ	関口・森田 グリーンクラブ/岩神クラブ	

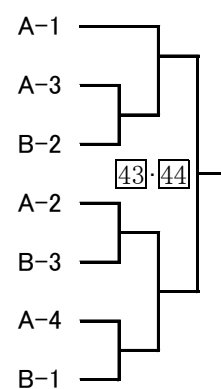

○数字は予選リーグのコートナンバー、□数字は決勝トーナメントのコートナンバー