

(1) (2) 男子100歳未満 決勝トーナメント

4×1+5×1

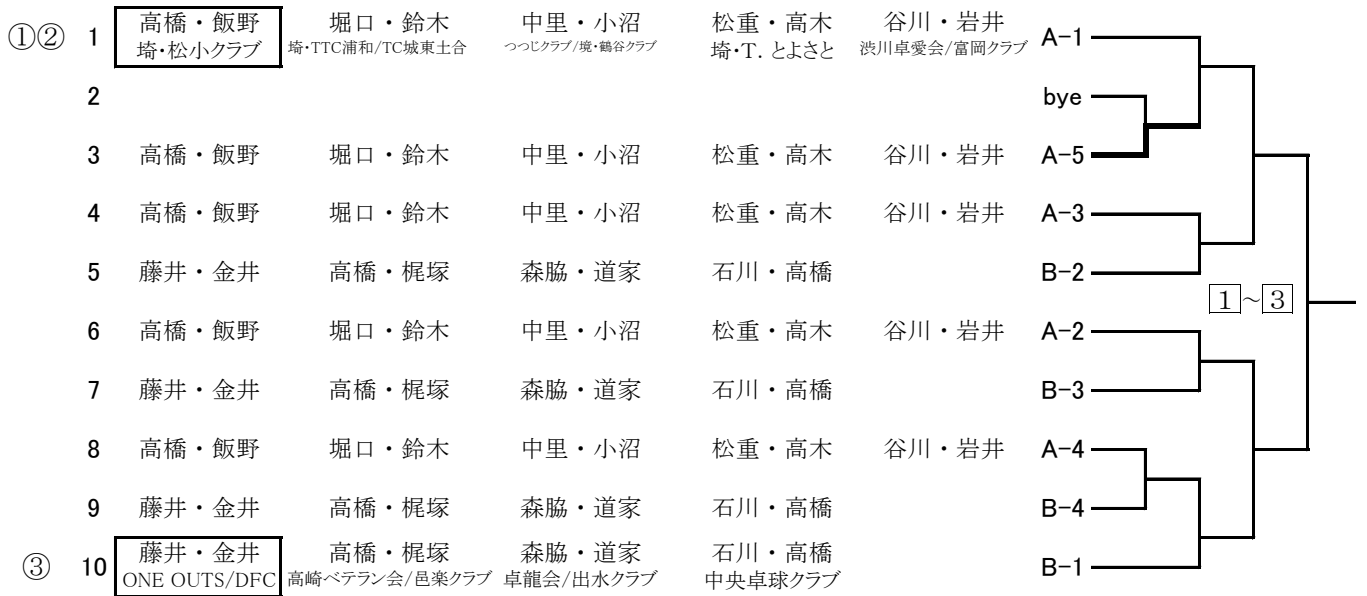

(3) 男子100歳代 決勝トーナメント

4×1+3×3

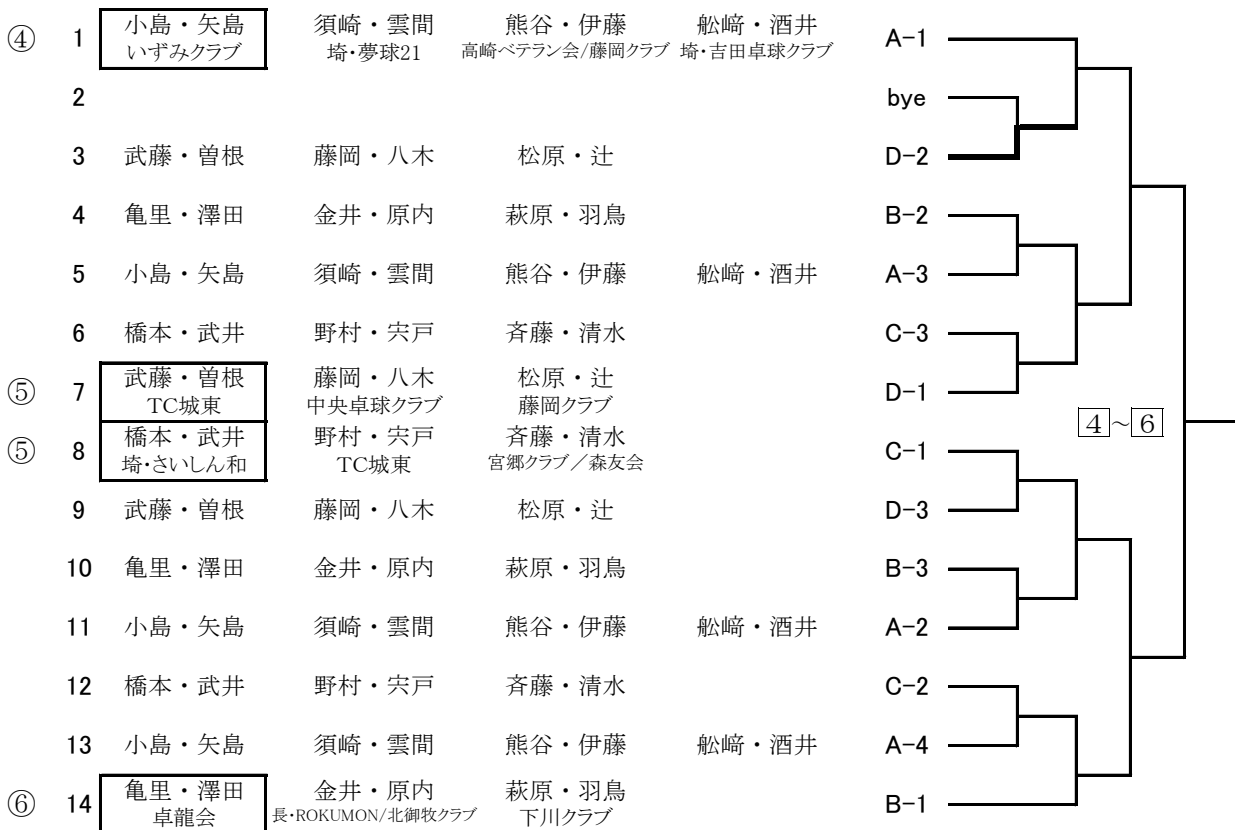

○数字は予選リーグのコートナンバー、□数字は決勝トーナメントのコートナンバー

(4) 男子120歳代 決勝トーナメント

4×2+3×2

| | | | | | | | |
|---|----|-------------------------|------------------------|----------------------------|----------------|-----|--|
| ⑦ | 1 | 辻川・佐々木 TC城東 | 村田・福島 渋川東クラブ | 藤森・坂井 長・ROKUMON | 小林・小林 ボブクラブ | A-1 | |
| | 2 | | | | | bye | |
| | 3 | 立川・神宮 | 石井・野口 | 針谷・堤 | 本田・立石 | B-4 | |
| | 4 | 下・伊藤 | 小柳・三ツ橋 | 小相沢・居川 | | C-2 | |
| | 5 | 立川・神宮 | 石井・野口 | 針谷・堤 | 本田・立石 | B-2 | |
| | 6 | 辻川・佐々木 | 村田・福島 | 藤森・坂井 | 小林・小林 | A-3 | |
| | 7 | 下・伊藤 | 小柳・三ツ橋 | 小相沢・居川 | | C-3 | |
| ⑧ | 8 | 高草木・高井 卓者会・スーパーランキナー | 関・堀地 卓馬会 | 神津・佐藤 長・東部クラブ | | D-1 | |
| ⑧ | 9 | 下・伊藤 埼・T.くまがや | 小柳・三ツ橋 TC城東/玉村卓球クラブ | 小相沢・居川 長・ROKUMON/渋川東クラブ | | C-1 | |
| | 10 | 高草木・高井 | 関・堀地 | 神津・佐藤 | | D-3 | |
| | 11 | 立川・神宮 | 石井・野口 | 針谷・堤 | 本田・立石 | B-3 | |
| | 12 | 辻川・佐々木 | 村田・福島 | 藤森・坂井 | 小林・小林 | A-2 | |
| | 13 | 高草木・高井 | 関・堀地 | 神津・佐藤 | | D-2 | |
| | 14 | 辻川・佐々木 | 村田・福島 | 藤森・坂井 | 小林・小林 | A-4 | |
| | 15 | | | | | bye | |
| ⑨ | 16 | 立川・神宮 埼・T.とよさと | 石井・野口 埼・上里クラブ/信越化学 | 針谷・堤 群馬ベテラン会/高崎APS | 本田・立石 藤岡クラブ | B-1 | |

(5) 男子140歳代 決勝トーナメント

4×2

| | | | | | | | |
|---|---|--------------------------|---------------------------|------------------|--------------------|-----|--|
| ⑩ | 1 | 金沢・篠原 埼・ウイング | 野口・江原 埼・T.とよさと | 山中・山田 高崎ピンポンズ | 市村・小宮 森友会/永明クラブ | A-1 | |
| | 2 | 須藤・瀬間 | 中村・横山 | 尾池・森 | 福島・宮下 | B-4 | |
| | 3 | 金沢・篠原 | 野口・江原 | 山中・山田 | 市村・小宮 | A-3 | |
| | 4 | 須藤・瀬間 | 中村・横山 | 尾池・森 | 福島・宮下 | B-2 | |
| | 5 | 金沢・篠原 | 野口・江原 | 山中・山田 | 市村・小宮 | A-2 | |
| | 6 | 須藤・瀬間 | 中村・横山 | 尾池・森 | 福島・宮下 | B-3 | |
| | 7 | 金沢・篠原 | 野口・江原 | 山中・山田 | 市村・小宮 | A-4 | |
| ⑪ | 8 | 須藤・瀬間 高崎ピンポンズ/高崎ベテラン会 | 中村・横山 埼・サザンクロス/境・鶴谷クラブ | 尾池・森 森友会 | 福島・宮下 富塚卓球愛好会 | B-1 | |

(6) 男子150歳以上 決勝リーグ

4×1

| | | | | | | | | |
|---|---|-------------------|---|----------------|---|-------------------------|---|----------------|
| ⑫ | 1 | 波田野・増村 埼・彩松クラブ | 2 | 上杉・若林 下川クラブ | 3 | 都野・大貫 伊勢崎クラブ/群馬ベテラン会 | 4 | 石田・竹内 永明クラブ |
|---|---|-------------------|---|----------------|---|-------------------------|---|----------------|

○数字は予選リーグのコートナンバー、□数字は決勝トーナメントのコートナンバー

(7) (8) 女子100歳未満 決勝トーナメント

4×1+3×1

| | | | | | |
|---|---|------------------|------------------|----------------------|---------------|
| ⑬ | 1 | 渡辺・品田 埼・上尾TRC | 田子・唐沢 チームあじさい | 森脇・白石 卓龍会/中央卓球クラブ | 石上・小林 みつくす |
| | 2 | | | | |
| | 3 | 渡辺・品田 | 田子・唐沢 | 森脇・白石 | 石上・小林 |
| | 4 | 藤井・笠巻 | 坂田・梶塚 | 間々田・長谷川 | |
| | 5 | 渡辺・品田 | 田子・唐沢 | 森脇・白石 | 石上・小林 |
| | 6 | 藤井・笠巻 | 坂田・梶塚 | 間々田・長谷川 | |
| | 7 | 渡辺・品田 | 田子・唐沢 | 森脇・白石 | 石上・小林 |
| ⑭ | 8 | 藤井・笠巻 チームあじさい | 坂田・梶塚 卓龍会 | 間々田・長谷川 埼・上里クラブ | |

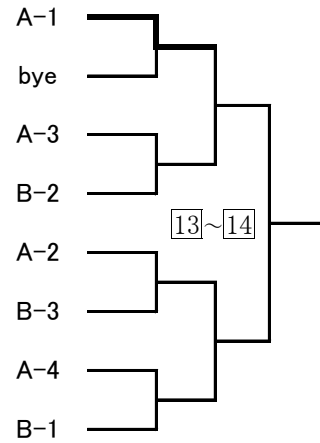

(9) 女子100歳代 決勝トーナメント

4×1+3×3

| | | | | | |
|---|----|-----------------------------|--------------------|---------------------------|--------------------------|
| ⑮ | 1 | 松澤・柴崎 埼・T.くまがや | 斉藤・内田 清友会 | 大熊・岡嶋 埼・松小クラブ | 宮本・松本 富岡卓球クラブ/月夜野ピンポン |
| | 2 | | | | |
| | 3 | 栗原・恩田 | 花岡・上野 | 飯塚・久保田 | |
| | 4 | 廣瀬・藤生 | 飯塚・吉田 | 橋本・田中 | |
| | 5 | 松澤・柴崎 | 斉藤・内田 | 大熊・岡嶋 | 宮本・松本 |
| | 6 | 牧山・長棟 | 北澤・伊藤 | 新井・吉田 | |
| ⑯ | 7 | 栗原・恩田 藤岡クラブ/東・Team Comet | 花岡・上野 長・ROKUMON | 飯塚・久保田 埼・T.とよさと | |
| | 8 | 牧山・長棟 チームあじさい | 北澤・伊藤 長・しゅらく | 新井・吉田 TT富岡 | |
| | 9 | 栗原・恩田 | 花岡・上野 | 飯塚・久保田 | |
| | 10 | 廣瀬・藤生 | 飯塚・吉田 | 橋本・田中 | |
| | 11 | 松澤・柴崎 | 斉藤・内田 | 大熊・岡嶋 | 宮本・松本 |
| | 12 | 牧山・長棟 | 北澤・伊藤 | 新井・吉田 | |
| | 13 | 松澤・柴崎 | 斉藤・内田 | 大熊・岡嶋 | 宮本・松本 |
| ⑰ | 14 | 廣瀬・藤生 卓龍会 | 飯塚・吉田 すまいる | 橋本・田中 長・ROKUMON/伊勢崎TTC | |

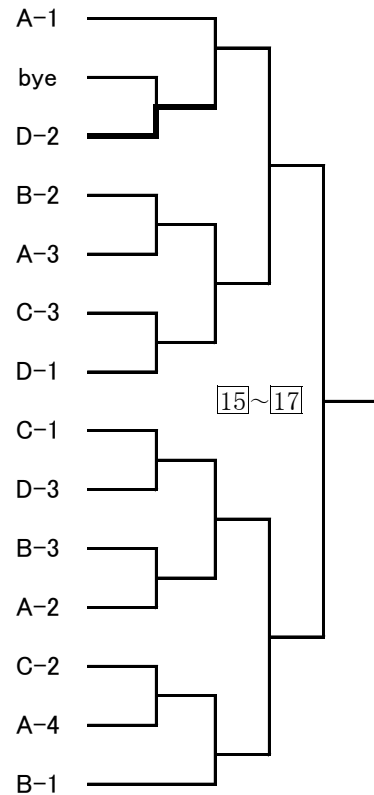

○数字は予選リーグのコートナンバー、□数字は決勝トーナメントのコートナンバー

(10) 女子120歳代 決勝トーナメント

4×3+3×3

| | | | | | | |
|---|----|-------------------|-----------------------|--------------------------|------------|-----|
| ⑱ | 1 | 木内・岡平 埼・さいしん和 | 北爪・小池 森友会 | 廣井・石倉 すまいる | 松本・奥原 昴 | A-1 |
| | 2 | 上田・高橋 | 下山・大貫 | 守屋・吉澤 | | F-2 |
| | 3 | 松木・松崎 | 岩下・市川 | 小野・戸部 | 沼・佐藤 | B-2 |
| ⑲ | 4 | 吉村・高橋 TT富岡 | 萩原・保知戸 卓親会/レディース太田 | 早川・鹿沼 清友会 | | E-1 |
| | 5 | 辻川・岡田 | 永井・茶谷 | 金井・木崎 | 田中・金井 | C-2 |
| ⑲ | 6 | 飯野・矢島 清友会 | 金井・石田 長・ROKUMON | 松井・永木 伊勢崎市民クラブ | | D-1 |
| ⑳ | 7 | 辻川・岡田 みつくす | 永井・茶谷 清友会 | 金井・木崎 埼・T.とよさと/渋川東クラブ | 田中・金井 昴 | C-1 |
| | 8 | 飯野・矢島 | 金井・石田 | 松井・永木 | | D-2 |
| ㉑ | 9 | 上田・高橋 埼・ウイング | 下山・大貫 清友会 | 守屋・吉澤 境・鶴谷クラブ | | F-1 |
| | 10 | 木内・岡平 | 北爪・小池 | 廣井・石倉 | 松本・奥原 | A-2 |
| ㉒ | 11 | 吉村・高橋 | 萩原・保知戸 | 早川・鹿沼 | | E-2 |
| | 12 | 松木・松崎 埼・T.くまがや | 岩下・市川 長・しゅらく | 小野・戸部 月夜野ピンポン | 沼・佐藤 昴 | B-1 |

(10)' 女子120歳代 コンソレーション

| | | | | | |
|----|-------|--------|-------|-------|-----|
| 1 | 木内・岡平 | 北爪・小池 | 廣井・石倉 | 松本・奥原 | A-3 |
| 2 | 上田・高橋 | 下山・大貫 | 守屋・吉澤 | | bye |
| 3 | 松木・松崎 | 岩下・市川 | 小野・戸部 | 沼・佐藤 | B-4 |
| 4 | 吉村・高橋 | 萩原・保知戸 | 早川・鹿沼 | | E-3 |
| 5 | 辻川・岡田 | 永井・茶谷 | 金井・木崎 | 田中・金井 | C-4 |
| 6 | 飯野・矢島 | 金井・石田 | 松井・永木 | | D-3 |
| 7 | 辻川・岡田 | 永井・茶谷 | 金井・木崎 | 田中・金井 | C-3 |
| 8 | 飯野・矢島 | 金井・石田 | 松井・永木 | | bye |
| 9 | 上田・高橋 | 下山・大貫 | 守屋・吉澤 | | F-3 |
| 10 | 木内・岡平 | 北爪・小池 | 廣井・石倉 | 松本・奥原 | A-4 |
| 11 | 吉村・高橋 | 萩原・保知戸 | 早川・鹿沼 | | bye |
| 12 | 松木・松崎 | 岩下・市川 | 小野・戸部 | 沼・佐藤 | B-3 |

(11) (12) 女子140歳代・150歳以上 決勝リーグ

6×1

| | | | | | | | | | | | | |
|----|---|-------------------|---|--------------|---|------------------------|---|--------------------------|---|---------------|---|----------------|
| ⑳㉑ | 1 | 廣井・三嶋 埼・T.くまがや | 2 | 石川・宗行 清友会 | 3 | 鹿島・矢辺 金山クラブ/東・レインボー | 4 | 中山・小林 長・ROKUMON/藤岡クラブ | 5 | 福島・中 永明クラブ | 6 | 綿貫・丹下 永明クラブ |
|----|---|-------------------|---|--------------|---|------------------------|---|--------------------------|---|---------------|---|----------------|

○数字は予選リーグのコートナンバー、□数字は決勝トーナメントのコートナンバー

(13) (14) 混合100歳未満 決勝トーナメント

2×2+3×3

- ① 1 鈴木・田子
TC城東/チームあじさい 澤田・藤生
卓龍会
- 2
- 3 金井・品田 松重・高木 道家・白石
- ② 4 羽野・松崎
埼・T.くまがや 宍戸・笠巻 地主・長谷川
TC城東/チームあじさい 埼・上里クラブ
- 5 金井・品田 松重・高木 道家・白石
- 6 飯野・岡嶋 梶塚・梶塚
- ③ 7 藤井・渡辺
ONE OUTS/埼・上尾TRC 宇野・長棟 森脇・森脇
埼・リフレッシュクラブ/チームあじさい 卓龍会
- ④ 8 金井・品田
DFC/埼・上尾TRC 松重・高木 道家・白石
埼・T.とよさと 出水クラブ/中央卓球クラブ
- 9 鈴木・田子 澤田・藤生
- 10 羽野・松崎 宍戸・笠巻 地主・長谷川
- 11 藤井・渡辺 宇野・長棟 森脇・森脇
- 12 羽野・松崎 宍戸・笠巻 地主・長谷川
- 13 藤井・渡辺 宇野・長棟 森脇・森脇
- ① 14 飯野・岡嶋
埼・松小クラブ 梶塚・梶塚
邑楽クラブ/卓龍会

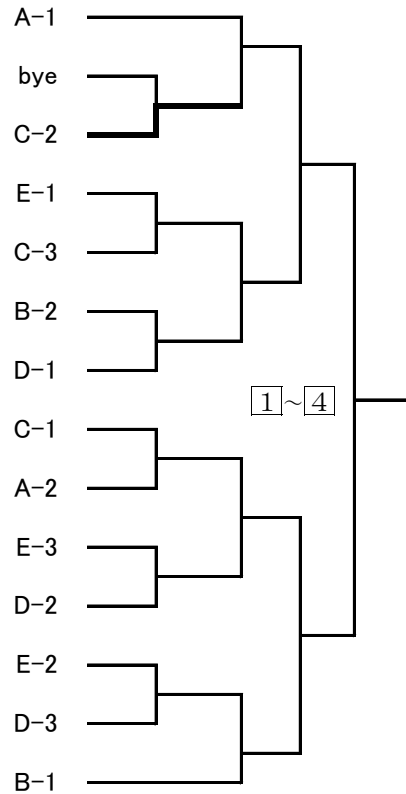

○数字は予選リーグのコートナンバー、□数字は決勝トーナメントのコートナンバー

(15) 混合100歳代 決勝トーナメント

2×2+3×7

- | | | | | |
|---|----|----------------------------------|----------------------------|-----------------------------|
| ⑤ | 1 | 紫藤・佐伯 栃・卓酔会 | 石井・間々田 埼玉・上里クラブ | |
| | 2 | | | |
| | 3 | 伊藤・柴崎 | 高橋・新井 | 青木・青木 |
| ⑥ | 4 | 矢島・矢島 いずみクラブ/清友会 | 佐藤・橋本 長・東部クラブ/長・ROKUMON | 宮本・松本 富岡卓球クラブ/月夜野ピンポン |
| ⑦ | 5 | 堀口・恩田 埼玉・TTC浦和土合/東・Team Comet | 武藤・吉田 TC城東/TT富岡 | 高橋・大熊 埼玉・松小クラブ |
| ⑧ | 6 | 橋本・岡平 埼玉・さいしん和 | 小相沢・花岡 長・ROKUMON | 野口・斉藤 信越化学/清友会 |
| | 7 | 中里・牧山 | 野村・久保田 | |
| | 8 | 武井・木内 | 小島・星野 | 金井・上野 |
| | 9 | 井上・内田 | 亀里・坂田 | 原内・石田 |
| ⑨ | 10 | 小沼・吉澤 境・鶴谷クラブ | 高井・唐沢 スーパーラッキー/チームあじさい | 曾根・岡田 TC城東/みつくす |
| ⑩ | 11 | 武井・木内 埼玉・さいしん和 | 小島・星野 いずみクラブ/秀卓会 | 金井・上野 長・ROKUMON |
| | 12 | 堀口・恩田 | 武藤・吉田 | 高橋・大熊 |
| | 13 | 橋本・岡平 | 小相沢・花岡 | 野口・斉藤 |
| | 14 | 小沼・吉澤 | 高井・唐沢 | 曾根・岡田 |
| ⑪ | 15 | 井上・内田 T.S.WIN/清友会 | 亀里・坂田 卓龍会 | 原内・石田 長・北御牧クラブ/長・ROKUMON |
| ⑫ | 16 | 伊藤・柴崎 埼玉・T.くまがや | 高橋・新井 高崎ベテラン会/TT富岡 | 青木・青木 永明クラブ |
| | 17 | 紫藤・佐伯 | 石井・間々田 | |
| | 18 | 矢島・矢島 | 佐藤・橋本 | 宮本・松本 |
| | 19 | | | |
| ⑤ | 20 | 中里・牧山 つつじクラブ/チームあじさい | 野村・久保田 TC城東/埼玉・T.とよさと | |

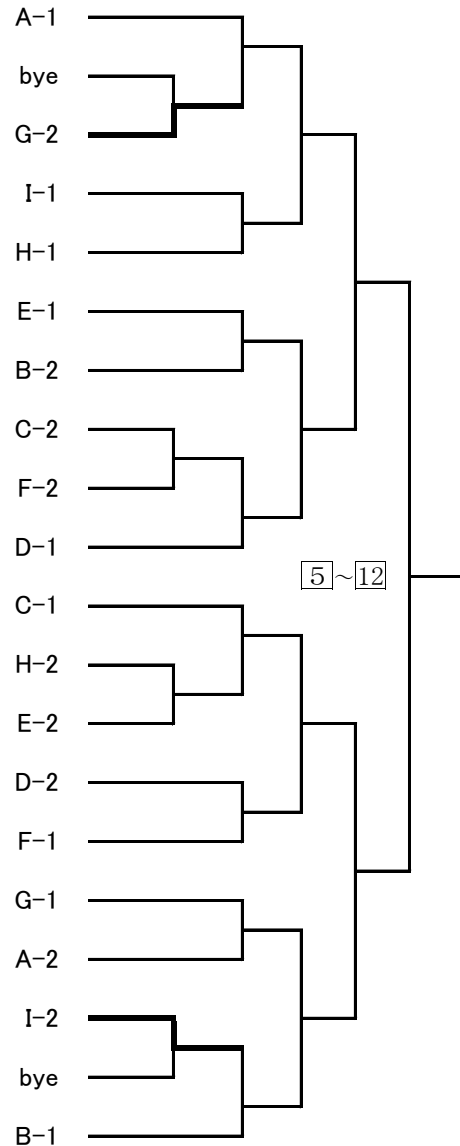

○数字は予選リーグのコートナンバー、□数字は決勝トーナメントのコートナンバー

(16) 混合120歳代 決勝トーナメント

3×10

| | | | | |
|---|----|-------------------------|-------------------------|-------------------------|
| ⑬ | 1 | 清水・飯野 あうとぼうんず/清友会 | 小野・戸部 月夜野ピンポン | 畑・森田 埼・MTC |
| | 2 | 篠原・上田 | 村田・木崎 | 伊藤・小林 |
| | 3 | 小柳・栗原 | 森・小池 | 永井・茶谷 |
| ⑭ | 4 | 横山・守屋 境・鶴谷クラブ | 藤森・金井 長・ROKUMON | 関口・田中 グリーンクラブ/伊勢崎TTC |
| | 5 | 神宮・松木 埼・T.とよさと | 尾池・北爪 森友会 | 清水・水谷 森友会/宮郷クラブ |
| ⑯ | 6 | 下・松澤 埼・T.くまがや | 小林・大貫 ボブクラブ/清友会 | 山中・萩原 高崎ピンポンズ/卓親会 |
| | 7 | 佐々木・相崎 | 本田・飯塚 | 藤岡・中嶋 |
| ⑰ | 8 | 野口・岩崎 | 小林・下山 | 山田・佐藤 |
| | 9 | 高草木・鹿沼 | 菅沼・飯塚 | 吉村・高橋 |
| | 10 | 辻川・辻川 TC城東/みっくす | 堤・藤井 高崎APS/チームあじさい | 神津・早川 長・東部クラブ/清友会 |
| ⑱ | 11 | 野口・岩崎 埼・T.とよさと/大泉クラブ | 小林・下山 ボブクラブ/清友会 | 山田・佐藤 高崎ピンポンズ/昴 |
| | 12 | 神宮・松木 | 尾池・北爪 | 清水・水谷 |
| ⑲ | 13 | 辻川・辻川 | 堤・藤井 | 神津・早川 |
| | 14 | 清水・飯野 | 小野・戸部 | 畑・森田 |
| | 15 | 小柳・栗原 TC城東/藤岡クラブ | 森・小池 森友会 | 永井・茶谷 清友会 |
| ⑳ | 16 | 篠原・上田 埼・ウイング | 村田・木崎 渋川東クラブ | 伊藤・小林 藤岡クラブ |
| | 17 | 高草木・鹿沼 卓查会/清友会 | 菅沼・飯塚 日本精工/スマイル | 吉村・高橋 TT富岡 |
| ㉑ | 18 | 下・松澤 | 小林・大貫 | 山中・萩原 |
| | 19 | 横山・守屋 | 藤森・金井 | 関口・田中 |
| | 20 | 佐々木・相崎 TC城東/チームあじさい | 本田・飯塚 藤岡クラブ/埼・T.とよさと | 藤岡・中嶋 中央卓球クラブ |

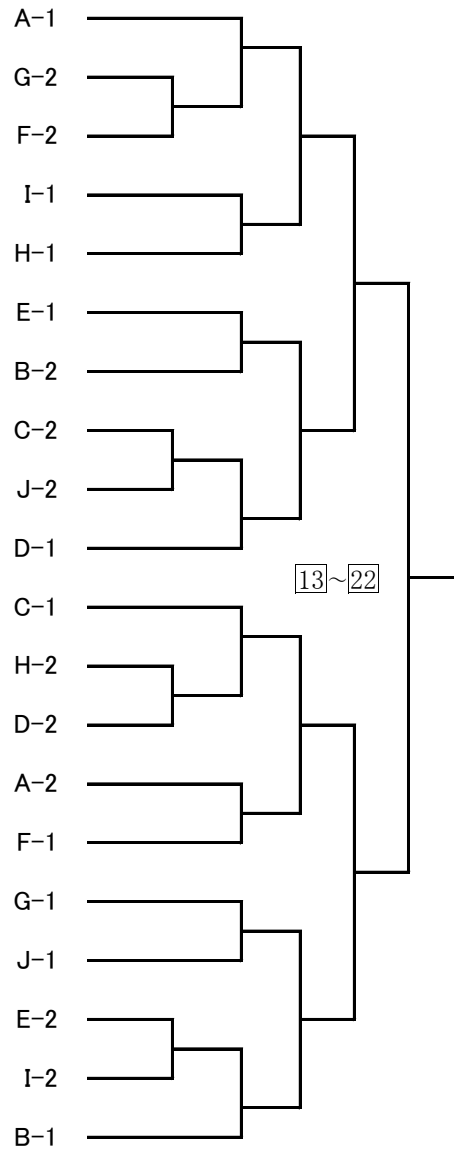

(17) 混合140歳代 決勝トーナメント

4×1+3×1

| | | | | | |
|----|---|----------------------------|------------------------|----------------|--------------|
| ⑳㉑ | 1 | 立川・三嶋 埼・T.とよさと/埼・T.くまがや | 江原・小倉 埼・T.とよさと | 小宮・福島 永明クラブ | 石川・宗行 清友会 |
| | 2 | | | | |
| ㉒ | 3 | 立川・三嶋 | 江原・小倉 | 小宮・福島 | 石川・宗行 |
| | 4 | 須藤・永木 | 大貫・森田 | 竹内・丹下 | |
| | 5 | 立川・三嶋 | 江原・小倉 | 小宮・福島 | 石川・宗行 |
| ㉓ | 6 | 須藤・永木 | 大貫・森田 | 竹内・丹下 | |
| | 7 | 立川・三嶋 | 江原・小倉 | 小宮・福島 | 石川・宗行 |
| | 8 | 須藤・永木 高崎ピンポンズ/伊勢崎市民クラブ | 大貫・森田 群馬ベテラン会/岩神クラブ | 竹内・丹下 永明クラブ | |

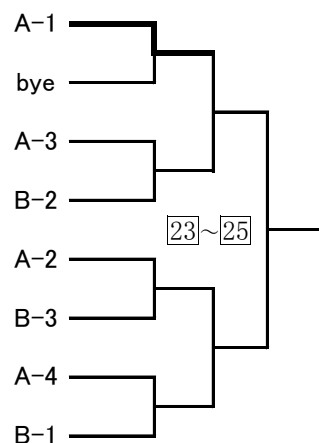

(18) 混合150歳以上 決勝リーグ

4×1

| | | | | | | | |
|---|---|-----------------|------------------------------|---|-------------------------------|---|---------------|
| ㉔ | 1 | 金沢・藤掛 埼・ウイング | 針谷・廣井 群馬ベテラン会 埼・T.くまがや | 3 | 瀬間・中山 高崎ベテラン会 長・ROKUMON | 4 | 石田・中 永明クラブ |
| | 2 | | | | | | |